

ACHTUNG!

- BITTE SORGFÄLTIG DURCHLESEN, BEVOR SIE MIT DER MONTAGE BEGINNEN, DA EINE UNRICHTIGE MONTAGE GEFÄHRLICH SEIN KANN.
- VERWENDEN SIE DIESEN KINDERSITZ NICHT AUF BEIFAHRERSITZEN, DIE MIT AIRBAGS AUSGESTATTET SIND.
- Dieser Kindersitz darf nur auf Beifahrersitzen in Fahrtrichtung montiert werden. Verwenden Sie ihn nicht auf seit- oder rückwärts gerichteten Sitzen.
- Verwenden Sie diesen Kindersitz nur, wenn der Kinder-Hosenträgergurt korrekt befestigt ist und wenn der Sitz wie in dieser Anleitung beschrieben im Fahrzeug montiert ist.
- Nehmen Sie keinerlei Veränderungen an dem Sitz vor.
- Bei einem Notfall ist es wichtig, dass das Kind schnell herausgenommen werden kann; daher ist die Schnalle nicht vollkommen kindersicher und Ihrem Kind muss beigebracht werden, dass es nicht mit der Schnalle spielen darf.
- Lassen Sie Ihr Kind keinesfalls unbeobachtet in dem Sitz.
- Es wird empfohlen, diesen Kindersitz auszuwechseln, wenn er bei einem Unfall stark belastet wurde oder stark abgenutzt ist. Sie sollten ihn in regelmäßigen Abständen auf Abnutzungsspuren prüfen und dabei insbesondere auf Befestigungspunkte, Nähte und Einstellvorrichtungen achten.
- Stellen Sie sicher, dass kein Teil des Sitzes in einer Tür oder klappbaren Bank eingeklemmt ist, sofern Ihr Fahrzeug über eine klappbare Rückbank verfügt. Stellen Sie sicher, dass er in aufrechter Position korrekt eingerastet ist.

ACHTUNG!

- In PKW-Innenräumen kann es sehr heiß werden, wenn sie direkter Sonneneinstrahlung ausgesetzt sind. Daher sollte der Kindersitz bei Nichtverwendung abgedeckt werden, um zu verhindern, dass seine Bauteile - insbesondere solche, die am Kindersitz befestigt sind - zu heiß werden und das Kind verbrennen.
- Gepäckstücke sowie andere schwere oder scharfe Gegenstände sollten sicher im Fahrzeug befestigt werden, da umherfliegende Gegenstände bei einem Unfall Verletzungen hervorrufen können.
- Die sicherste Position für einen Kindersitz ist auf dem Rücksitz des Fahrzeugs.
- Die Rückhalteeinrichtung für Kinder darf nur mit einem Bezug verwendet werden.
- Der Sitzbezug darf nicht gegen irgendeinen anderen als einen vom Hersteller angegebenen ausgewechselt werden, da der Sitzbezug einen integralen Teil der Rückhaltewirkung darstellt.
- Bewahren Sie diese Bedienungsanleitung zum späteren Nachlesen auf.

WICHTIG!

Zur Montage des Kindersitzes mit einem 3-Punkt-Gurt in Kombination mit Stützfuß muss ein 3-Punkt-Gurt verwendet werden, der gemäß der UN/ECE-Regelung Nr. 16 oder anderen entsprechenden Standards genehmigt wurde.

WICHTIG!

Zur Montage mit einer ISOFIX-Befestigungsvorrichtung lesen Sie bitte vor der Verwendung das Handbuch des Automobilherstellers.

Lernen Sie Ihren Kindersitz kennen

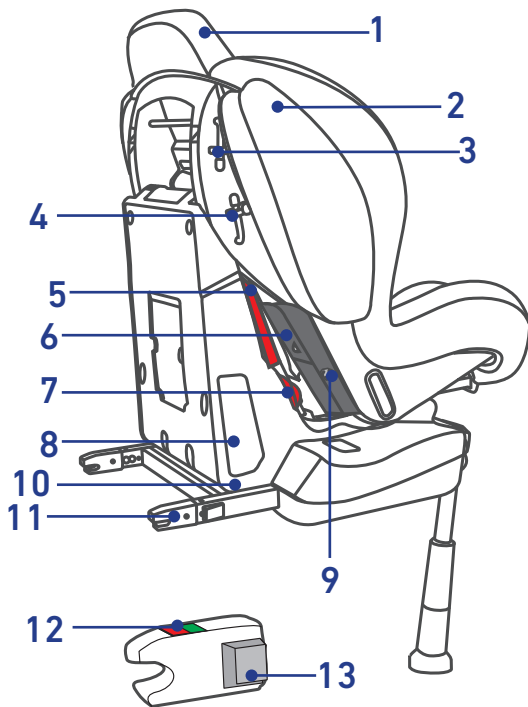

1. Sitzbezug
2. Sitzschale
3. Oberwelle und Verschluss
4. Unterwelle und Verschluss
5. Arretiervorrichtung
6. Riemenschutzklappe
7. Rote Haken
8. Warnbeschriftung
9. Haltebügel
10. Sitzbasis
11. ISOFIX-Verbindungselemente
12. ISOFIX-Indikator
13. ISOFIX-Auslöser

14. Nackenkissen
15. Gurtführungen
16. Schulterpolster
17. Gurtband
18. Schnalle
19. Schrittgurthalterung
20. Gurtauslöser
21. Neigefunktion-Hebel
22. Gurtversteller
23. ISOFIX-Verbindungselement
Verlängerungshebel
24. Boden-Stützfuß

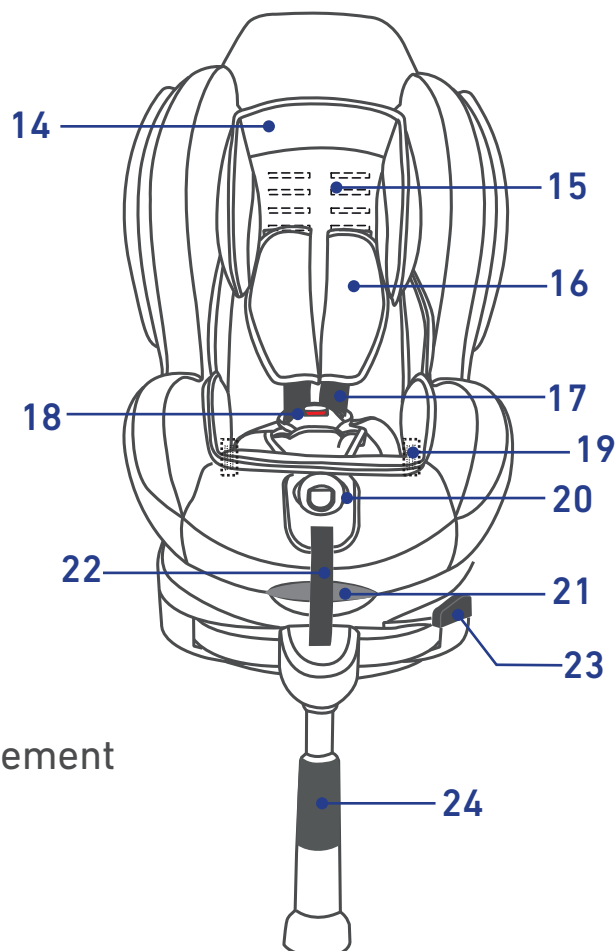

Montage

Fünf Positionen des Kindersitzes



Der Kindersitz kann in fünf Positionen verwendet werden:

Ziehen Sie den Griff unter der Vorderseite des Sitzes nach oben und bewegen Sie die Sitzschale nach vorne oder nach hinten. Lassen Sie den Griff los, wenn sich der Sitz in der gewünschten Position befindet, und drücken Sie, bis der Sitz mit einem Klicken einrastet.

Montage des Kindersitzes unter Verwendung des ISOFIX-Systems. Gruppe 1 (9-18 kg)

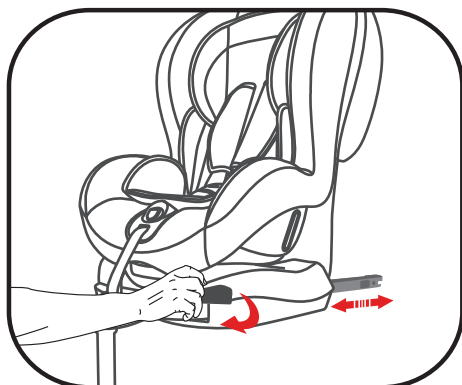

Stellen Sie den Sitz in Vorwärtsrichtung in Ihr Fahrzeug.

Ziehen Sie am Hebel, um die ISOFIX-Verankerungen zu verlängern.

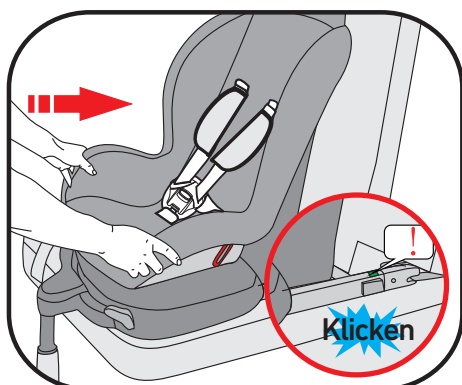

Lassen Sie die beiden ISOFIX-Verbindungselemente in die ISOFIX-Verankerungen einrasten. Der ISOFIX-Indikator wird grün, wenn das Verbindungselement in der Verankerung eingerastet ist.

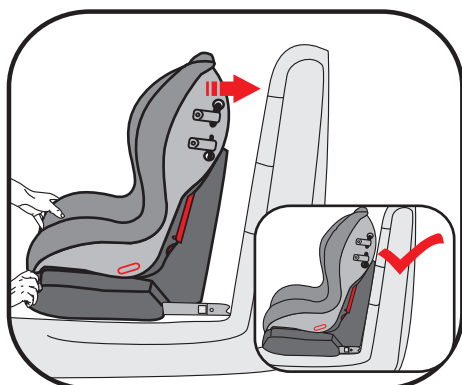

Ziehen Sie den ISOFIX-Einstellhebel und halten Sie ihn fest. Schieben Sie den Kindersitz in den Autositz. Lassen Sie den Hebel los, wenn kein Platz mehr zwischen der Rückseite des Kindersitzes und dem Autositz ist.

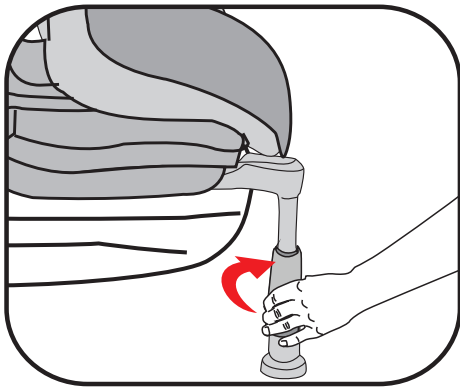

Ziehen Sie den Boden-Stützfuß ganz aus und passen Sie die Länge des Boden-Stützfußes an, um sicherzustellen, dass er bis auf den Fahrzeugboden reicht.

Montage des Kindersitzes unter Verwendung eines 3-Punkt-Sicherheitsgurtes mit Boden-Stützfuß Gruppe 1 (9-18 kg)

Dieser Kindersitz kann auch mit einem 3-Punkt-Sicherheitsgurt montiert werden, in diesem Fall jedoch immer in Verbindung mit dem richtig eingestellten Boden-Stützfuß.

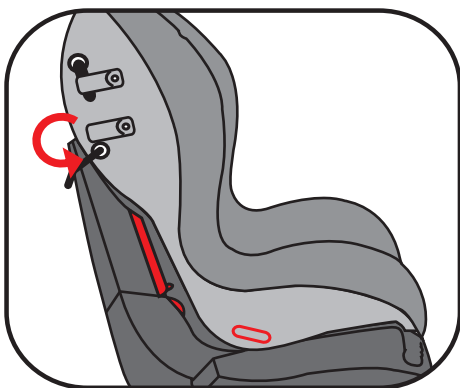

Schieben Sie den Kindersitz in den Autositz. Ziehen Sie die Unterwelle aus dem Sitz.

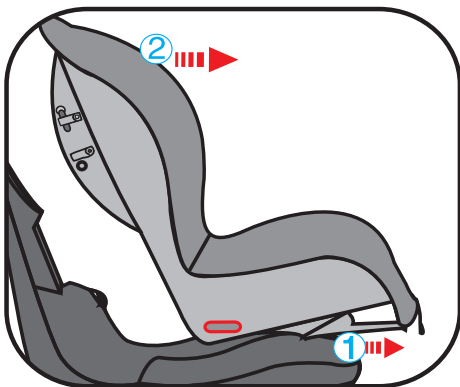

Stellen Sie den Kindersitz in die am weitesten zurückgelegte Sitzposition und kippen Sie dann die Sitzschale nach vorne.

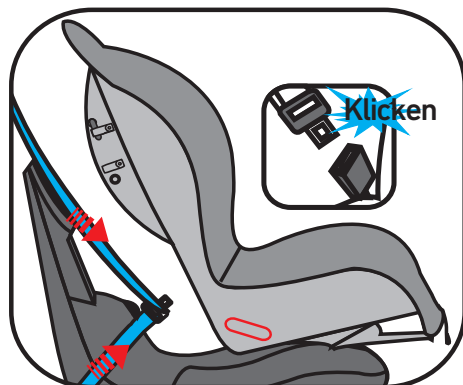

Führen Sie den Fahrzeuggurt durch die Sitzbasis und sichern Sie den Fahrzeuggurt mithilfe der Gurtschnalle.

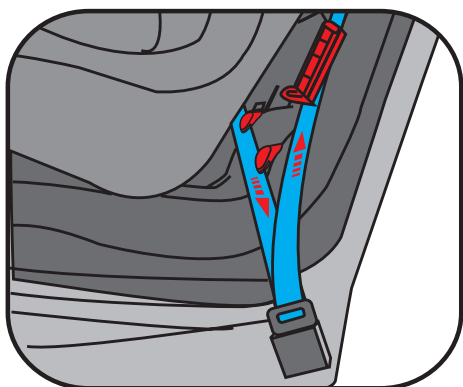

Stellen Sie sicher, dass der Beckenteil des Fahrzeuggurtes unter die roten Haken passt. Der diagonale Teil des Fahrzeuggurtes führt von der Gurtschnalle direkt schräg nach oben.

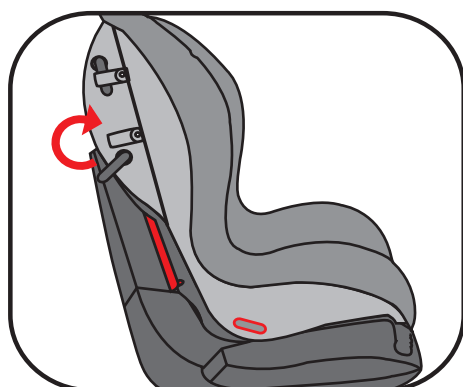

Drücken Sie den Kindersitz fest in den Fahrzeugsitz, ziehen Sie den diagonalen Gurt straff, damit er nicht lose hängt. Befestigen Sie den diagonalen Autogurt dann in der Arretiervorrichtung. Drücken Sie die Unterwelle wieder in den Kindersitz und lassen Sie sie einrasten.

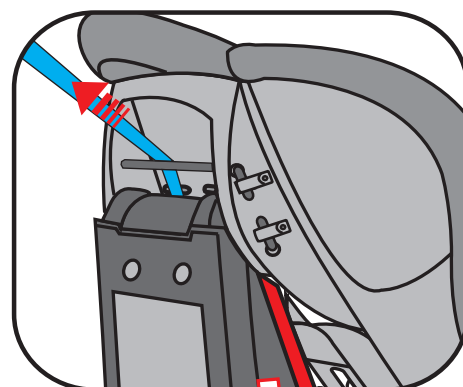

Ziehen Sie dann einen kleinen Teil der oberen Metallwelle heraus, führen Sie den Schultergurt innen durch die obere Metallwelle und sichern Sie diese. Stellen Sie sicher, dass der Autogurt keine Knicke oder Verdrehungen aufweist.

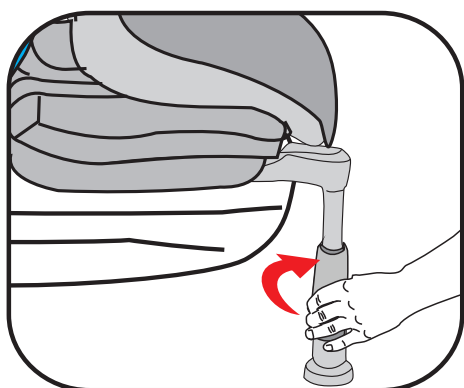

Ziehen Sie den Boden-Stützfuß ganz aus und passen Sie die Länge des Boden-Stützfußes an, um sicherzustellen, dass er sich in festem Kontakt mit dem Fahrzeugboden befindet.

Befestigung Ihres Kindes mithilfe des Gurtsystems Gruppe 1 (9-18 kg)

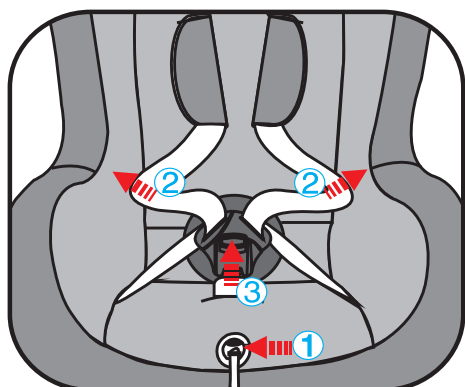

Lösen Sie die Schultergurte, indem Sie auf den Auslöser drücken und die Schultergurte zu sich ziehen. Achtung! Ziehen Sie nicht an den Gurtpolstern. Öffnen Sie dann die Gurtschnalle (drücken Sie hierzu auf den roten Auslöser).



Ziehen Sie die Gurte über die Haken auf der Sitzschale. Setzen Sie Ihr Kind bequem mit dem Rücken in die Sitzschale und stellen Sie zuvor sicher, dass sich kein Spielzeug oder andere harten Gegenstände in dieser befinden.

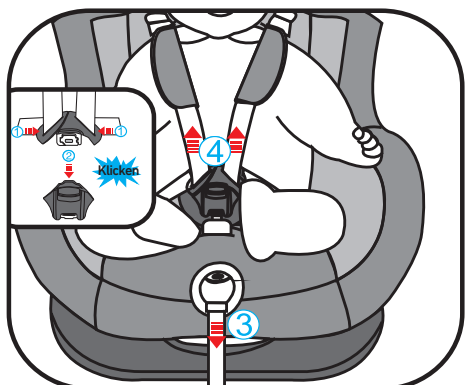

Schieben Sie die Gurtlaschen zusammen und führen Sie sie in die Schnalle. Ziehen Sie die Schultergurte fest. Sorgen Sie dafür, dass das Gurtsystem nicht lose hängt, und ziehen Sie die Gurte mit dem Gurtband fest.



Die korrekte Gurtlänge der Schultergurte ist erreicht, wenn der Gurt knapp über der Schulter des Kindes in der Sitzschale verschwindet. Stellen Sie sicher, dass die Schultergurte richtig über den Schultern des Kindes sitzen.

Anpassung der Länge der Schultergurte

Die Schultergurte können vierfach in der Länge verstellt werden und müssen durch die Löcher geführt werden, die sich am nächsten an den Schultern Ihres Kindes befinden. Wenn sich die Schultern Ihres Kindes zwischen zwei Lochpaaren befinden, verwenden Sie das höhere.

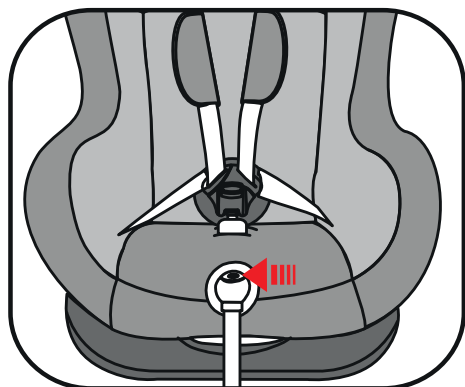

Lösen Sie die Schultergurte, indem Sie auf den Auslöser drücken und so weit wie möglich an den Schultergurten ziehen. Achtung! Ziehen Sie nicht an den Gurtpolstern!

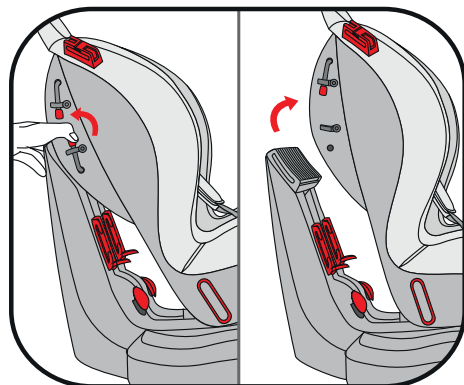

Stellen Sie den Kindersitz in die Schlafposition. Ziehen Sie die Unterwelle aus dem Sitz und dann den Sitz zurück.

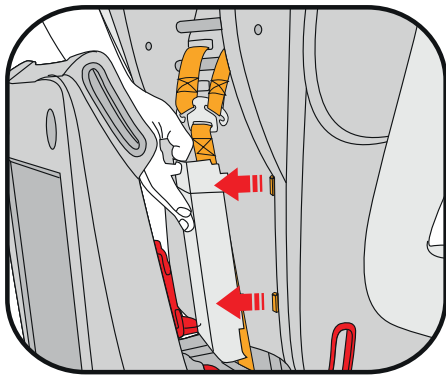

Öffnen Sie die Riemenschutzklappe.



Lösen Sie die Schultergurte aus dem metallischen Fixierungs-Clip und dem Schultergurt-Konnektor.

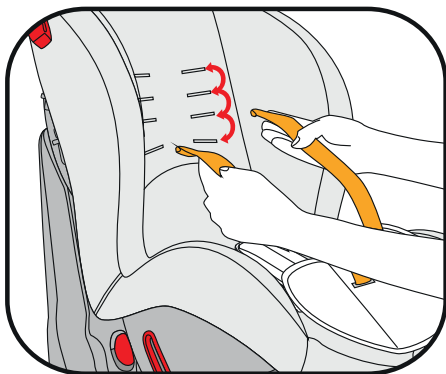

Ziehen Sie die Schultergurte durch die Schale und den Bezug und befestigen Sie sie dann auf der gewünschten Höhe. Verwenden Sie hierzu die gleichen Schlitze in Bezug und Sitz.

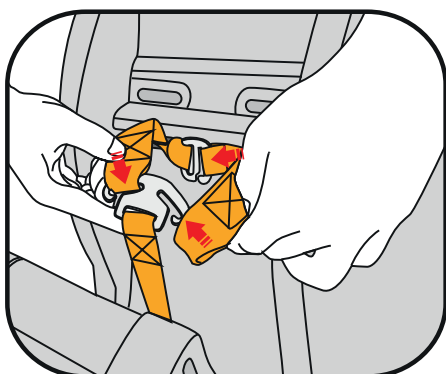

Führen Sie die Schultergurte durch die Gurtpolster, das Nackenkissen, den Bezug und den Sitz und befestigen Sie sie wieder am metallischen Fixierungs-Clip und am Schultergurt-Konnektor.

Stellen Sie sicher, dass die Schnalle gut befestigt ist, damit sich die Gurte nicht verdrehen.

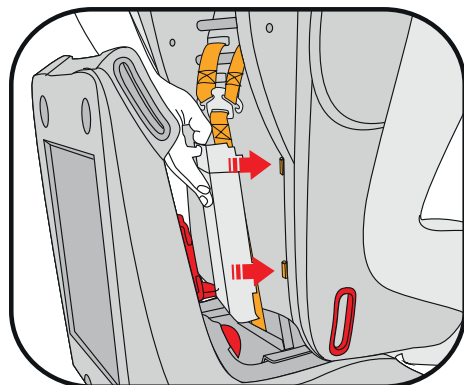

Schließen Sie die Riemen-
schutzklappe.

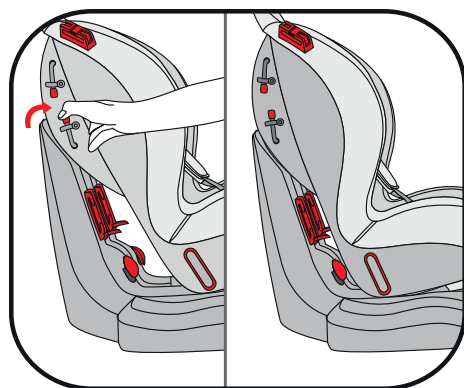

Schieben Sie die Unterwelle in
den Sitz.

Entfernung des Gurtsystems

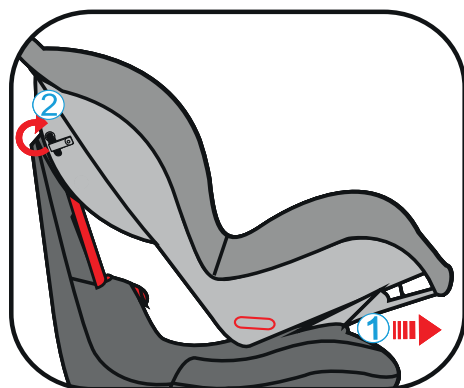

Stellen Sie den Kindersitz in die
am weitesten zurückgelegte
Sitzposition und ziehen Sie
dann die Unterwelle aus dem
Sitz.

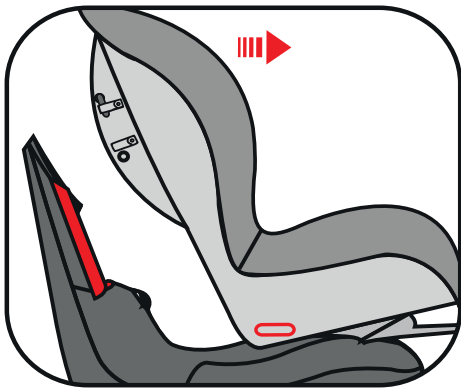

Kippen Sie die Sitzschale nach vorne.

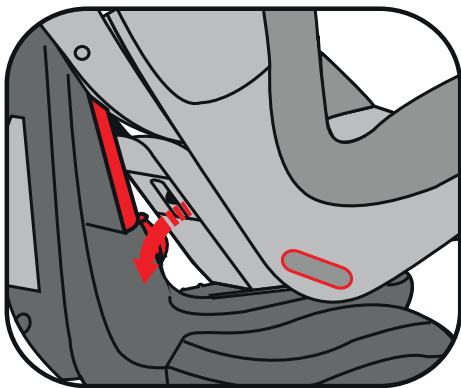

Öffnen Sie die Riemen-schutzklappe.

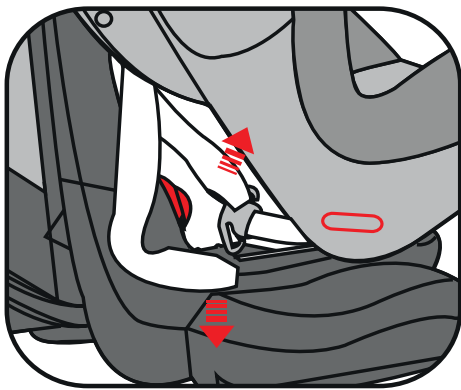

Ziehen Sie den Gurt aus dem Haltebügel.

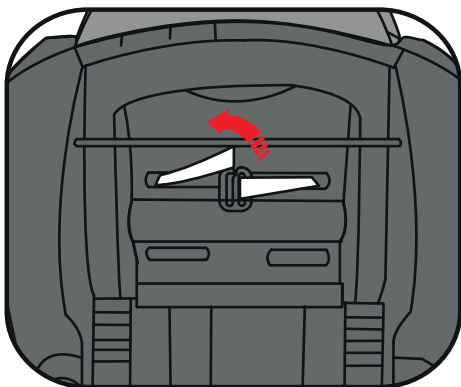

Ziehen Sie den metallischen Teil heraus, der dazu verwendet wird, die Schulterpolsterlasche an der Rückseite der Sitzschale zu befestigen.

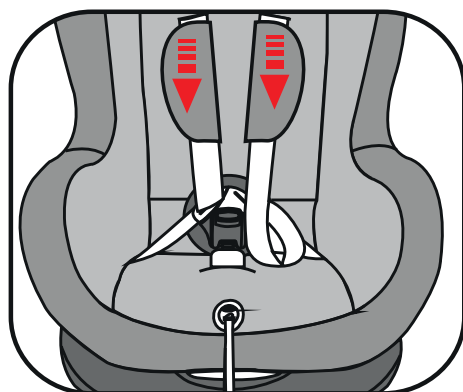

Ziehen Sie die Gurte und die Polster aus den Gurtführungen. Öffnen Sie dann die Gurtschnalle.

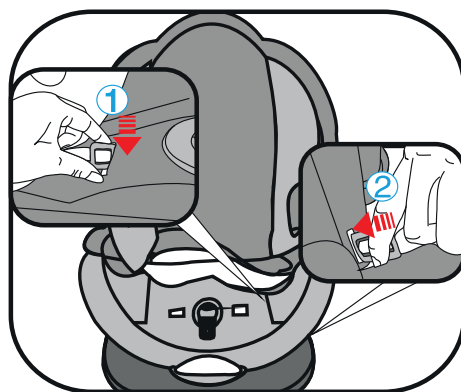

Ziehen Sie den metallischen Teil heraus, der dazu verwendet wird, den Gurt an der Unterseite der Sitzschale zu befestigen.

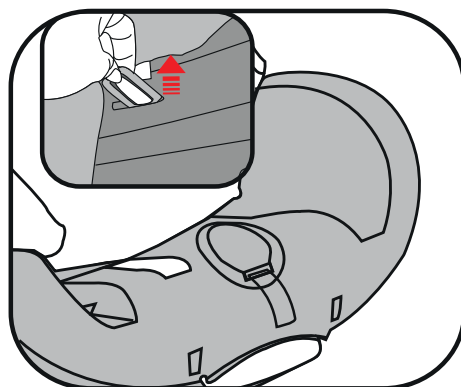

Ziehen Sie an der Metallplatte, mit der die Gurtschnalle an der Sitzschale an der Seite nach oben durch die Gurtführungen befestigt wird.

Entfernen und erneutes Anbringen des Sitzbezugs

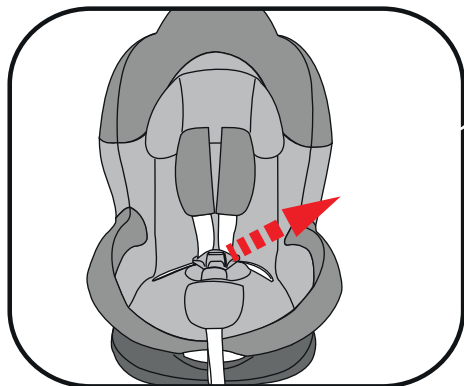

Entfernen Sie den Gurt.

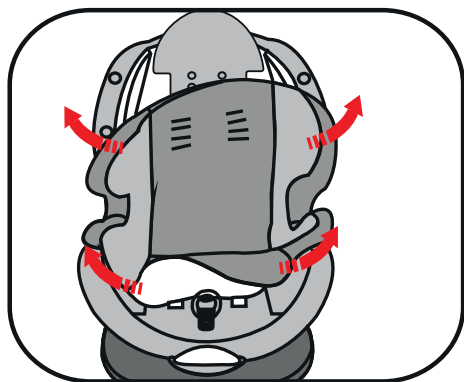

Lösen Sie die Gummis Schlaufen des Bezugs von den Haken unter dem Rand der Sitzschale. Jetzt können Sie den Sitzbezug abnehmen.

Erneutes Anbringen des Sitzbezugs

Um den Sitzbezug wieder am Sitz anzubringen, befestigen Sie die Gummibänder wieder an den Haken.

Pflegeanleitung

Waschanleitung

Der Sitzbezug kann mit lauwarmem Wasser und einer milden Seife gewaschen werden.

Verwenden Sie keine scheuernden Reinigungsmittel. Der Bezug darf nur mit der Hand bei maximal 30 °C gewaschen werden. Verwenden Sie keine chemische Reinigung (siehe auch Waschanleitung).

Die Schnalle kann mit warmem Wasser gereinigt werden.

Es ist ratsam, sich einen Ersatzbezug zuzulegen. So können Sie Ihren Kindersitz jederzeit verwenden, auch wenn der Originalbezug gerade gewaschen wird.

WICHTIG: Nehmen Sie die Bedienungsanleitung aus der Tasche, bevor Sie den Sitzbezug waschen.

Checkliste

Lesen Sie sich sicherheitshalber diese Checkliste durch, bevor Sie beginnen.

Stellen Sie sicher, dass das Schultergurtsystem richtig und fest an Ihrem Kind befestigt ist und dass die Schultergurte die korrekte Länge haben.

Prüfen Sie regelmäßig, ob der Gurt des Kindersitzes nicht beschädigt ist.

Sollte er beschädigt sein, verwenden Sie ihn auf keinen Fall und wenden Sie sich an Ihren Fachhändler oder Importeur. Stellen Sie sicher, dass Ihr Kindersitz mit dem Autogurt sicher befestigt ist.

Bei weiteren Fragen wenden Sie sich bitte an Ihren Fachhändler.



HINWEIS

1. Dies ist ein ISOFIX-KINDER-RÜCKHALTESYSTEM. Es wurde nach der Regelung Nr. 44, Änderungsserie 04, für die allgemeine Verwendung in Fahrzeugen mit ISOFIX-Verankerungssystemen genehmigt.
2. Es kann in Fahrzeugen mit Sitzplätzen, die als ISOFIX-Sitzplätze genehmigt wurden (siehe die Angaben in der Fahrzeugbetriebsanweisung), entsprechend der Kategorie der Kinder-Rückhalteeinrichtung und der Verankerung verwendet werden.
3. Die Einrichtung entspricht der folgenden Gewichtsklasse und ISOFIX-Größenklasse: Gruppe 1 (9-18 kg) und ISOFIX-Größenklasse B1.
4. Dieser Rückhalte-Kindersitz kann auch mit einem 3-Punkt-Sicherheitsgurt montiert werden, in diesem Fall jedoch immer in Verbindung mit dem richtig eingestellten Stützfuß. Er darf nur auf vorwärts gerichteten Beifahrersitzen montiert werden, die mit einem automatischen 3-Punkt-Sicherheitsgurt gemäß der ECE-Regelung Nr. 16 oder einem anderen entsprechenden Standard ausgestattet sind.



CORSA

LICENSED BY ®

Produced and distributed under license SPARCO to:
CAR PARTS DESIGN TRADING CO., LTD. · Unit 1202, 12/F, Hing Wai Building,
36 Queen's Road Central, Hong Kong · info@carpadesign.net www.carpadesign.net